

MAJESTIC

TS 80R BT/USB/AX – ALTA VOZ PARA FIESTAS -120W

Manual de instrucciones

ALTA VOZ BLUETOOTH PORTÁTIL

BATERÍA RECARGABLE

DOBLE ENTRADA

DISCO LIGHT



New Majestic S.p.A.
Via Rossi Martini,41
26013 Crema (CR)- Italy
www.newmajestic.com
MADE IN CHINA



Lea atentamente este manual de instrucciones y consérvelo para futuras consultas.

▲ El aparato tiene que estar completamente cargado antes de usarlo.

Información de seguridad y advertencias

ATENCIÓN



El triángulo equilátero con una flecha dentro tiene la misión de alertar al usuario de la presencia de "voltaje peligroso" no aislado entre las rendijas del aparato, cuya magnitud podría incluso provocar un riesgo de cortocircuito.



ATENCIÓN CON EL FIN DE REDUCIR EL RIESGO DE CORTOCIRCUITO, NO SE DEBE RETIRAR NINGUNA TAPA DEL APARATO. DENTRO DEL APARATO NO HAY PIEZAS UTILIZABLES.

ACUDIR EXCLUSIVAMENTE A PERSONAL DE ASISTENCIA CUALIFICADO.



El triángulo equilátero con un signo de exclamación en el interior tiene la misión de alertar al usuario de la presencia de instrucciones importantes de funcionamiento y mantenimiento que acompañan al aparato.

LEER LAS INSTRUCCIONES ANTES DEL USO



Aténgase siempre a las instrucciones durante el uso de este altavoz Bluetooth.

INSTRUCCIONES DE SEGURIDAD

- 1) Lea atentamente este manual de instrucciones antes de utilizar el producto.
- 2) Conserve este manual de instrucciones para poder utilizarlo en el futuro.
- 3) El aparato no debe exponerse a la lluvia ni colocarse cerca de objetos que contengan líquido, como jarrones, vasos u otros.
- 4) No se debe colocar sobre el aparato ninguna fuente de llama viva, como una vela.
- 5) Manténgase fuera del alcance de los niños.
- 6) No impida la ventilación adecuada del aparato al cubrir las ranuras.
- 7) Asegúrese de que el aparato esté conectado a una toma de corriente con fuente de alimentación de AC 100-240V 60/50Hz. El uso de un voltaje más alto podría causar un mal funcionamiento del aparato o provocar un cortocircuito. Apague siempre el aparato antes de desenchufar el cable de alimentación, para asegurarse de que el aparato esté completamente apagado.
- 8) No enchufe / desenchufe el cable de alimentación del tomacorriente doméstico con las manos mojadas.
- 9) Si el cable de alimentación no entra en la salida correspondiente, no fuerce la clavija dentro del enchufe de ninguna manera.
- 10) Coloque el aparato en un lugar bien aireado. Colóquelo sobre una superficie plana, dura y estable. No exponga el aparato a temperaturas mayores de 35°C. Deje un espacio libre de unos 30 cm respecto a la parte trasera y a la superior del aparato y unos 5 cm de cada lado.

- 11) Presione siempre los botones suavemente. Si los aprieta demasiado, podría dañar el aparato.
- 12) Elimine las baterías de forma responsable.
- 13) Asegúrese de que el aparato no esté conectado a la toma de corriente doméstica antes de moverlo.
- 14) Desenchufe el cable de alimentación durante las tormentas eléctricas o si no se usa durante mucho tiempo.
- 15) Dentro de este aparato no hay piezas utilizables. No intente reparar el aparato usted mismo. Dentro del aparato no hay piezas utilizables. Acuda exclusivamente a personal de asistencia cualificado para cualquier reparación.
- 16) No instale el aparato en la pared.
- 17) No coloque el dispositivo cerca de televisores, altavoces u otros objetos que generen fuertes campos magnéticos.
- 18) No deje el aparato desatendido cuando no esté en uso.

Guía de uso

Vista superior

1. Entrada AUX IN de 3,5mm
2. Entrada MIC 1 jack 6,3mm
3. Entrada MIC 2 jack 6,3mm
4. Entrada USB 1
5. Entrada USB 2
6. TECLA 10/FOLD.+
7. TECLA Encendido/Apagado Luces LED
8. TECLA 10/FOLD.-
9. TECLA ECO
10. TECLA EQ
11. TECLA FUNCIONES/ 
12. TECLA 
13. TECLA 
14. TECLA P-MODE
15. TECLA /PAIR
16. DISPLAY LCD
17. INDICADOR DE EMPAREJAMIENTO BLUETOOTH
18. TECLA SUPER BASS
19. TECLA ENCENDIDO/APAGADO
20. INDICADOR LED DE CARGA
21. MANDO VOL. MIC.
22. MANDO VOLUMEN

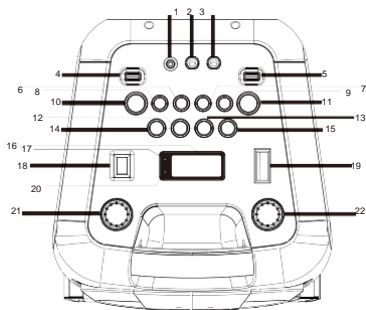

Parte delantera y parte trasera

23. ASA
24. WOOFER 6,5"
25. LUCES DIFUSORES
26. TWEETERS 2"
27. ORIFICIOS DE VENTILACIÓN
28. TOMA AC
29. LUCES DISCO LED

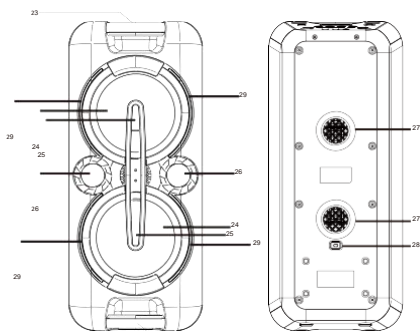

23

INTRODUCCIÓN

ALIMENTACIÓN

Este aparato funciona con batería recargable (la batería tiene una capacidad de 4000mAh). Cargar completamente el aparato (aproximadamente 6-8 horas) antes de utilizarlo por primera vez. El tiempo de reproducción es aproximadamente 4/5 horas a volumen medio arc después de la recarga completa. Conecte el cable de alimentación para iniciar la carga de la batería.

LED ROJO fijo: Batería bajo carga

LED VERDE: Operación de recarga terminada, la batería está cargada.

LED ROJO parpadeante: Batería descargada.

Advertencia: No reemplace la batería, solo personal altamente calificado puede realizar esta operación.

INSTRUCCIONES DE USO

FUNCIONES BÁSICAS

ENCENDIDO/APAGADO

Presione la tecla ON/OFF para encender/apagar el aparato.

NOTA: En modo USB/BT/AUX , si el aparato permanece inactivo durante al menos 15 minutos, se pondrá automáticamente en modo Stand-by. Presione nuevamente la tecla Funciones/  para volver a encender el aparato.

La ausencia de volumen podría ser reconocida como "ninguna señal de audio"; esto también podría originar un paso automático al modo stand-by. Si esto sucede, suba el ajuste de volumen de la fuente audio para reanudar la reproducción normal.

AJUSTE DE LAS FUNCIONES

Para cambiar el modo de funcionamiento, presione la tecla **FUNCTION**/  repetidamente para seleccionar la función deseada entre USB1/USB2/BLUETOOTH/AUX.

AJUSTE DEL VOLUMEN

1. Gire la perilla **VOLUMEN** para subir o bajar el volumen.
2. Gire la perilla **MIC VOL.** para subir o bajar el volumen del micrófono.

SUPER BASS

Presione la tecla **SUPER BASS** para aumentar el efecto de los tonos graves.

FUNCIÓN ECUALIZADOR (EQ)

Este aparato tiene un sistema de pre-ecualización audio integrado; pulse varias veces la tecla EQ para seleccionar uno de los 5 ajustes de audio disponibles (FLAT, CLASSIC, ROCK (predefinida), POP y JAZZ).

ECO (solo para micrófono)

Presione la tecla **ECO** para activar o desactivar el efecto de eco en el micrófono.

DISCO LIGHT

El aparato dispone de 5 efectos luminosos DISCO LIGHT en los difusores. Presione la tecla LIGHT para elegir entre los modos:

L-1: Luz LED Azul encendido fijo

L-2: Luz LED Azul parpadeante

L-3: Luz LED Rojo fijo

L-4: Luz LED Rojo parpadeante

L-5: Luz LED 7 colores parpadeantes (rojo, azul, verde, violeta, turquesa, amarillo, blanco).

Presione nuevamente para apagar.

El aparato dispone también de 3 efectos de luz DISCO LIGHT alrededor de los altavoces. Mantenga apretada la tecla LIGHT (se enciende la retroiluminación de los botones de función) para elegir uno de los modos:

E-1: Luz LED Azul encendido fijo



E-2: Luz LED Rojo encendido fijo

E-3: Luz LED Azul y rojo parpadeando de manera alterna.

Para apagar esta función, presione y mantenga presionada la tecla; se apaga la retroiluminación de las teclas de función.

FUNCIONES USB

Este aparato dispone de dos puertos de entrada USB para la reproducción musical.



1. Presione la tecla **FUNCTION/**  para seleccionar el modo "USB1" o "USB2".
2. Inserte un dispositivo USB en el puerto de entrada USB ubicado en la parte superior del dispositivo. La reproducción se iniciará automáticamente a partir de la Pista nº1.
3. Para detener momentáneamente la reproducción, pulse la tecla **PLAY/PAUSE/PAIR.**
4. Para reanudar la reproducción, pulse nuevamente la tecla **PLAY/PAUSE/PAIR.**
5. Durante la reproducción, presione las teclas  o para reproducir la pista siguiente/anterior, presione y mantenga presionado para avanzar/retroceder rápidamente la pista.
6. Presione y mantenga presionados los botones **10/ FOLD.+** o **10/ FOLD.-** unos 3 segundos para seleccionar la carpeta siguiente/anterior (si el dispositivo USB contiene más de una carpeta), presione brevemente para saltar las 10 pistas anteriores/siguientes

Importante: No es aconsejable utilizar alargadores USB. No desconecte el dispositivo USB del aparato durante la reproducción.

REPETICIÓN DE LA REPRODUCCIÓN

Se puede reproducir una pista o todas las pistas de forma repetida.

Repetición de pista individual

1. Pulse la tecla **P-MODE** durante la reproducción; el display mostrará " " y la pista actual se reproducirá una y otra vez.
2. Para anular la reproducción repetida, presione la tecla **P-MODE** sobre el aparato, hasta que " " desaparezca del display.

Repetición de todas las pistas

1. Presione la tecla **P-MODE** hasta que " " aparezca fijo en el display; todas las pistas contenidas en el dispositivo USB se reproducirán una y otra vez.

2. Para anular la función de repetición, presione la tecla **P-MODE** hasta que  desaparezca de la pantalla.

Repetición de la carpeta (solo para dispositivos USB que contienen más de una carpeta).

1. Presione la tecla **P-MODE** hasta que aparezca fijo en la pantalla  **FOLDER**; la carpeta actual se reproducirá una y otra vez.



2. Para anular la función de repetición, presione la tecla **P-MODE** hasta que  **FOLDER** desaparezca de la pantalla.

RANDOM

Presione la tecla **P-MODE** del aparato hasta que aparezca **RAND** en la pantalla. La reproducción aleatoria de las pistas se inicia automáticamente a partir de la pista siguiente. Presione nuevamente **P-MODE** hasta que **RAND** desaparezca de la pantalla.

NOTA: El aparato podría no admitir determinados dispositivos USB (MÁX. 32 Gb) debido a la incompatibilidad de algunos procesadores.

FUNCIÓN BLUETOOTH

1. Presione la tecla **FUNCTION** /  y seleccione la función BLUETOOTH: la pantalla LCD mostrará "BT"; el led PAIR comenzará a parpadear y el sistema lanzará automáticamente la búsqueda Bluetooth.
2. Activar la funcionalidad Bluetooth en el dispositivo exterior a emparejar.
3. Lanzar la búsqueda de dispositivos. Al final, seleccionar el dispositivo "TS 80R".
4. Introduzca la contraseña "0000" si se le solicita (si el emparejamiento se realizó correctamente, el símbolo de PAIR dejará de parpadear).
5. Presione la tecla **PLAY** en la unidad para iniciar la reproducción y use las teclas  para seleccionar las pistas.
6. Presione y mantenga presionada la tecla **PLAY / PAUSE / PAIR** para desconectar el dispositivo Bluetooth emparejado.

NOTA: la distancia máxima para una recepción óptima en modo Bluetooth es de unos 10 metros en espacio abierto.

FUNCIÓN AUX-IN

1. Pulse la tecla **FUNCTION** /  del aparato para seleccionar el modo "AUX".
2. Conecte una fuente de audio externa a la entrada AUX IN ubicada en la parte superior del dispositivo usando un cable jack de audio de 3,5 mm (cable no incluido).
3. Pulse la tecla **PLAY** del dispositivo de audio exterior para lanzar la reproducción.

MICRÓFONO

1. Conecte un micrófono (no incluido) a las tomas MIC JACK de 6,3 mm situadas en el panel superior del aparato.
2. Gire la perilla MIC VOL para subir y bajar el volumen del micrófono.

NOTA: Se pueden utilizar dos micrófonos simultáneamente.

Especificaciones técnicas

GENERALES

Alimentación:	AC 100-240V - 50/60 Hz
Consumo:	33W
Potencia de salida en RMS:	30W x 2
Potencia de salida máx. :	120W
Jack AUX in :	3,5mm
Jack Micrófono:	6,3mm
Temperatura de funcionamiento:	5° C - +35° C

Bluetooth,

Sistema de comunicación: Bluetooth Versión estándar 5.0

Gama de recepción: 10 metros (distancia en línea recta)

Perfil de compatibilidad Bluetooth: (A2DP) Advanced Audio Distribution Profile

ACCESORIOS

Manual de instrucciones	x1
Cable de alimentación AC.....	x1

Nota: las especificaciones pueden estar sujetas a cambios sin previo aviso.

MAJESTIC

Modelo TS 80R BT/USB/AX

NEW MAJESTIC S.P.A. Via Rossi Martini, 41 26013 CREMA(CR)-Italia
www.newmajestic.com

Alimentación
AC 100-240V 50/60 Hz
Consumo:33W

DC: 12V  4.0Ah

USB1/USB2: 5V  200mA

MADE IN CHINA



Logo RAEE (residuos de aparatos eléctricos y electrónicos)



Eliminación de las baterías



Clase II, doble aislamiento