

MAJESTIC

TELEVISORE LED HD READY DA 32" SMART
SINTONIZZATORE ANALOGICO E DIGITALE TERRESTRE DVB-T/T2 HD
SINTONIZZATORE SATELLITARE DVB-S/S2 HD
RIPRODUZIONE DEI CONTENUTI MULTIMEDIALI TRAMITE USB
COMPATIBILE CON MODULO CAM CI+ HD

MODELLO: FL32VDC V2



MANUALE D'ISTRUZIONI



**Leggere attentamente e conservare con
cura il presente manuale d'istruzioni**



New Majestic SPA via Rossi Martini 41, 26013 Crema (CR) www.newmajestic.com
info@newmajestic.com ASSEMBLATO IN EU

Per scaricare il manuale d'istruzioni inquadra il QR code:

To download the instruction manual frame QR code:

Um die Bedienungsanleitung herunterzuladen, scannen Sie den QR-Code:

Pour télécharger le manuel d'instructions, scannez le code QR:

Para descargar el manual de instrucciones, escanee el código QR:



AVVERTENZE

Per un utilizzo in sicurezza e ottenere il massimo delle prestazioni, si prega di leggere attentamente questo manuale prima dell'utilizzo.

ATTENZIONE: PER RIDURRE IL RISCHIO DI SCOSSE ELETTRICHE NON SMONTARE L'APPARECCHIO. NON SONO PRESENTI PARTI RIPARABILI DALL'UTILIZZATORE. PER RIPARAZIONI RIVOLGERSI A PERSONALE TECNICO QUALIFICATO.

Per evitare il pericolo di scosse elettriche o incendio, non esporre alla pioggia o all'umidità.



TENSIONE PERICOLOSA!



Il simbolo qui a lato avverte l'utilizzatore della presenza di tensione non isolata che potrebbe essere causa di scossa elettrica.



Questo simbolo avverte l'utilizzatore che prima di utilizzare l'unità bisogna leggere attentamente il libretto di istruzioni.

NOTE IMPORTANTI

- L'utilizzo deve essere consentito solo a persone adulte e responsabili, adeguatamente istruite sui danni derivanti da utilizzo scorretto.
- Questo apparecchio può essere utilizzato da bambini sotto sorveglianza oppure se hanno ricevuto delle istruzioni riguardanti l'utilizzo dell'apparecchio in sicurezza e se capiscono i pericoli implicati. Le operazioni di pulizia e di manutenzione da parte dell'utilizzatore non devono essere effettuate dai bambini. Tenere l'apparecchio e il suo cavo fuori dalla portata dei bambini.
- Gli apparecchi possono essere utilizzati da persone con ridotte capacità fisiche, sensoriali o mentali o con mancanza di esperienza e di conoscenza se hanno una sorveglianza oppure se hanno ricevuto delle istruzioni a riguardo dell'uso in sicurezza dell'apparecchio e capiscono i pericoli implicati.

-
- I bambini non devono utilizzare l'apparecchio come gioco.
 - Non permettere che l'apparecchio venga usato da bambini o inabili senza sorveglianza
 - Tenere lontano da animali domestici
 - Non utilizzare mai l'apparecchio in luoghi dove il cavo, la spina e il prodotto stesso possano venire a contatto con acqua o superfici bagnate. Non utilizzare l'apparecchio in ambienti esterni, in quanto la pioggia potrebbe creare corti circuiti. Non toccare l'apparecchio con le mani bagnate.
 - Evitare d'installare l'apparecchio nelle posizioni elencate qui di seguito:
 - Luoghi esposti alla luce solare diretta o vicini ad apparecchiature che generano calore, come i termosifoni;
 - Sopra altri apparecchi stereo che possono irradiare un calore eccessivo;
 - Luoghi che blocchino la ventilazione o che siano umidi o polverosi;
 - Ambienti soggetti a vibrazione costante;
 - Non appoggiare sopra l'apparecchio accessori con fiamme libere, come ad esempio candele accese.
 - Non cercare di riparare o intervenire da soli sull'apparecchio. Errati interventi o manomissioni possono rendere vana la garanzia. In caso di parti danneggiate o sospetto malfunzionamento, interrompere immediatamente l'utilizzo e consultare personale qualificato. Non immergere mai l'apparecchio in acqua o in altri liquidi. Non appoggiare recipienti contenenti liquidi (ad esempio vasi) sopra l'apparecchio.
 - Non toccare l'apparecchio con le mani bagnate e non posizionarlo in prossimità di lavandini, vasche o contenitori di liquidi. Utilizzare il prodotto solo se in perfette condizioni. Nel caso l'apparecchio sia stato immerso in acqua o risulti danneggiato rivolgersi a personale qualificato.
 - Il prodotto non deve essere utilizzato se è stato fatto cadere o se vi sono segni di danni visibili.
 - L'esposizione a livelli di volume elevati può causare problemi all'udito, inclusi danni permanenti. La predisposizione alla perdita dell'udito varia da persona a persona, tuttavia l'esposizione costante a livelli elevati di volume è dannosa per chiunque. Moderare il livello del volume.

- Rivolgersi esclusivamente al personale di servizio qualificato al fine di evitare di invalidare la garanzia. In caso di informazioni e domande rivolgersi al servizio assistenza tecnica della New Majestic S.p.A.



**AVVERTENZA- PER RIDURRE PERICOLI O DANNI PERSONALI,
DANNI AL PRODOTTO O ALLE COSE:**

- Non sottoporre il prodotto a forti scosse, temperature elevate, luce solare diretta.
- Tenere il prodotto lontano da oggetti magnetici, motori, trasformatori.
- Non utilizzare all'esterno in casi di clima avverso.

UTILIZZO E TRATTAMENTO DELLE BATTERIE DEL TELECOMANDO (non include)

- Tenere le batterie lontane da bambini e animali. Solo le persone adulte devono maneggiare le batterie.
- Non buttare le batterie nel fuoco o esporle a fonti di calore.
- Seguire le istruzioni di sicurezza e d'uso per l'utilizzo delle batterie fornite dal produttore.

ACCESSORI

Manuale d'istruzioni.....	1
Telecomando.....	1

Tutte le immagini contenute nel manuale d'istruzioni sono solo un riferimento, le specifiche dovrebbero riferirsi agli accessori attuali.

CARATTERISTICHE

DISPLAY LED 32" HD READY
PARENTAL CONTROL
RICERCA AUTOMATICA CANALI TV
SINTONIZZATORE ANALOGICO E DIGITALE TERRESTRE INCORPORATO
SINTONIZZATORE SATELLITARE
MODALITA' HOTEL
GUIDA TV (EPG)
FUNZIONE TELEVIDEO (TELETEXT)
RIPRODUZIONE FILE MULTIMEDIALI TRAMITE PORTA USB
MENU MULTILINGUA
TELECOMANDO
WI-FI INTEGRATO
PRESE: HDMI x3 / mini AV / AURICOLARI / OTTICA / RJ45 / USB x 2
CANALE DI RITORNO AUDIO (ARC) SU PORTA HDMI 3
SLOT per CI+ (supporta la riproduzione di contenuti HD)
PRESA ANTENNA ESTERNA (DVB-T/T2 e DVB-S/S2)
ALTOPARLANTI INTEGRATI
BASE DI SUPPORTO CENTRALE RIMOVIBILE

PARTI COMUNI

UNITA' PRINCIPALE

Vista frontale

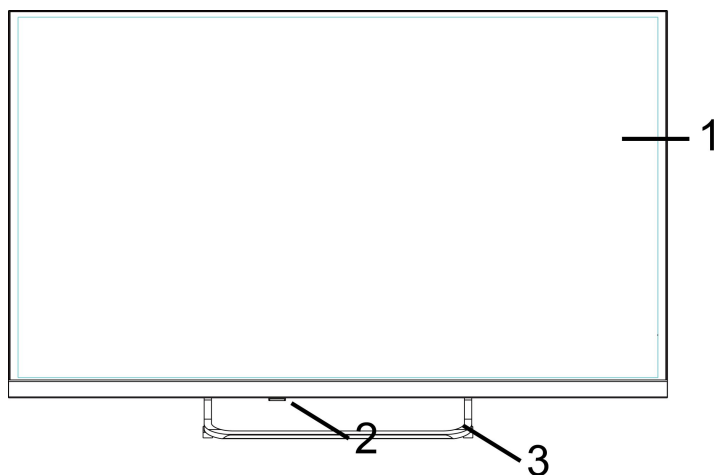

1 Schermo

2 Ricevitore a infrarossi per il telecomando

3 Base di supporto centrale

Vista inferiore

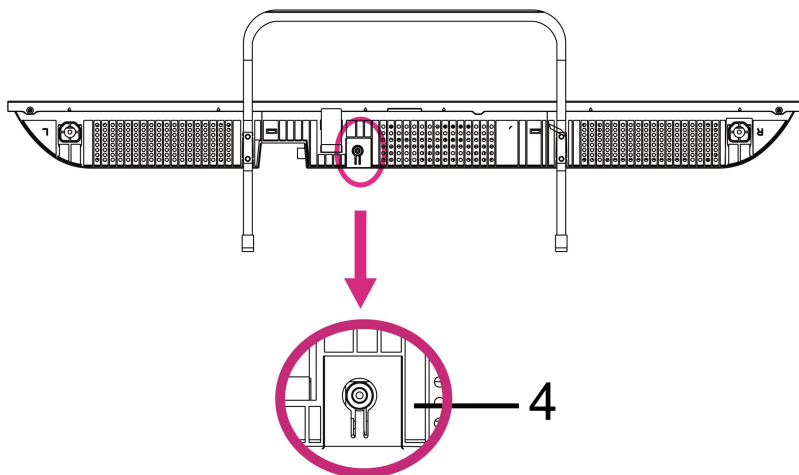

Tasto STANDBY Quando la TV è spenta, premere per accendere il televisore.

- 4** Quando la TV è accesa, premere per attivare il menu funzioni; premere ripetutamente per selezionare l'opzione desiderata; premere e mantenere premuto per modificare i valori dell'opzione selezionata o per spegnere la TV.
-

UNITA' PRINCIPALE

Vista posteriore

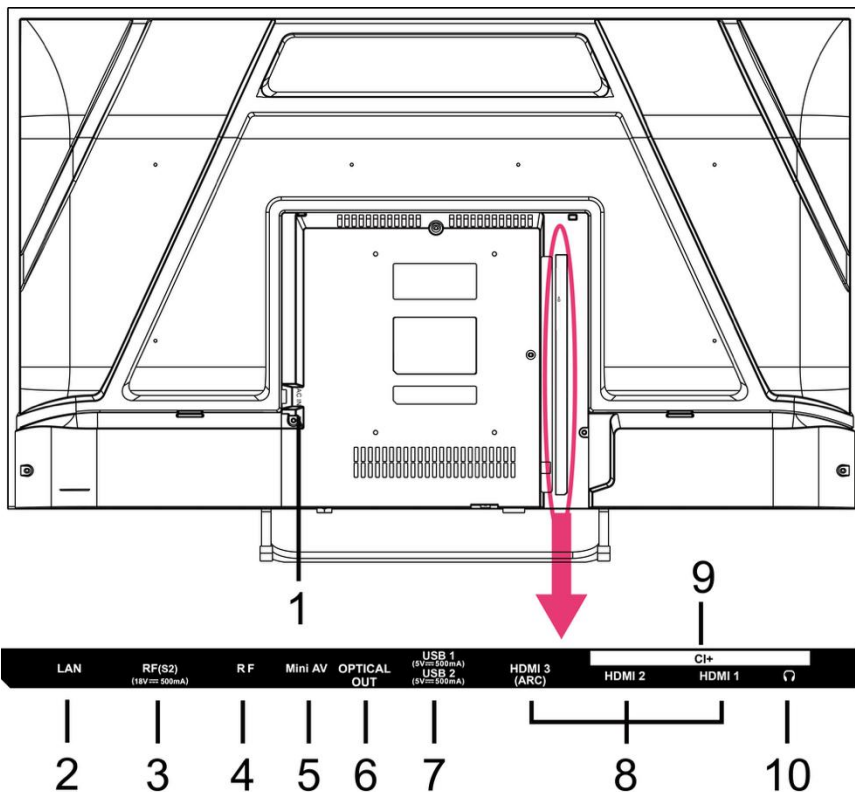

- 1 Ingresso di alimentazione AC
- 2 Porta ethernet (RJ-45)
- 3 Ingresso antenna RF satellitare S2 (DVB-S2)
- 4 Ingresso RF per collegare l'antenna TV (DVB-T/DVB-T2/DVB-C)
- 5 Ingresso audio video mini-AV
- 6 Uscita audio ottica
- 7 Porte USB 1/2
- 8 Ingressi HDMI 1/2/3
- 9 Ingresso Common Interface (CI+)
- 10 Uscita auricolari da 3,5mm

TELECOMANDO

1	Accensione / Spegnimento (STANDBY)	Per impostare l'apparecchio in modalità standby, premere nuovamente per accendere la tv.
2	INPUT	Per selezionare la sorgente di ingresso.
3	Tasti numerici (0-9)	Per inserire le informazioni numeriche come il numero di canale.
4	GUIDE	Mostra la guida TV.
5	CH. LIST	Mostra la lista dei canali.
6	4 Colori	Tasti corrispondenti a diverse funzioni nei menu o teletext.
7	MENU	Mostra il menu oppure torna al menu precedente.
8	▶▶	Avvia / Mette in pausa la riproduzione.
9	Tasti direzione / OK	Tasti di navigazione Su, Giù, Sinistra, Destra / Conferma
10	↶Back	Torna al menu / interfaccia precedente.
11	EXIT	Esce dal menu / interfaccia corrente.
12	🏠(HOME)	Apre la schermata Home.
13	VOL +/-	Aumenta/riduce il volume.
14	CH +/-	Passa al canale successivo/precedente.
15	🔊(MUTE)	Attiva / Disattiva l'audio.



16 SUBTITLE Visualizza i sottotitoli disponibili.

17 TEXT Attiva/disattiva Teletext.

18 INFO Mostra le informazioni sul programma (se disponibili).

19  Tasto personalizzabile (premere a lungo per configurare l'app da avviare alla sua pressione)

20 TV CHANNELS Avvia l'app TV Channels.

21 DEEZER Avvia l'app Deezer.

22 Content area Tasti rapidi per aprire Netflix / Prime Video / YouTube / MEDIA / Browser / Disney+.



UTILIZZO DEL TELECOMANDO

INSTALLAZIONE BATTERIE (NON INCLUSE)

Rimuovere il coperchio delle batterie ed inserire due batterie del tipo 1,5V "AAA", rispettando la polarità con la polarità (+/-) e reinserire il coperchio.



DURATA DELLE BATTERIE (NON INCLUSE)

- Le batterie normalmente durano circa un anno anche se la durata può variare in base a quanto si utilizza il telecomando.
- Se il telecomando non funziona anche da vicino all'unità, sostituire le batterie.

NOTA:

- Non far cadere e preservare dagli urti il telecomando poiché potrebbe danneggiarsi e non funzionare.
- Togliere le batterie se non si utilizza il telecomando per lungo tempo.

FUNZIONAMENTO DEL TELECOMANDO

Puntare il telecomando verso l'unità da una distanza di non più di 5 metri ed entro un'angolazione di circa 60° dal fronte dell'unità.

- La distanza di funzionamento può variare a secondo della luminosità del locale.
- Non puntare luce diretta al sensore del telecomando.
- Non mettere ostacoli tra il telecomando ed il sensore.
- Non utilizzare questo telecomando mentre in contemporanea si utilizza il telecomando di un'altra unità.



COLLEGAMENTI INIZIALI

- Assicurarsi che nessun cavo sia collegato all'unità principale prima di collegare fonte di alimentazione.
- Leggere le istruzioni prima di collegare altri apparecchi.

COLLEGAMENTO ALLA PRESA DI CORRENTE

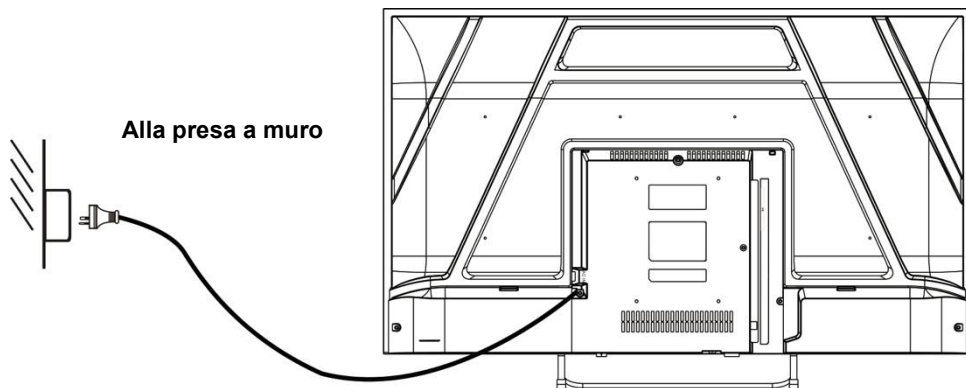

COLLEGARE UN'ANTENNA ESTERNA ALL'UNITA'

Installare un'antenna esterna tramite la presa antenna per una visione migliore.

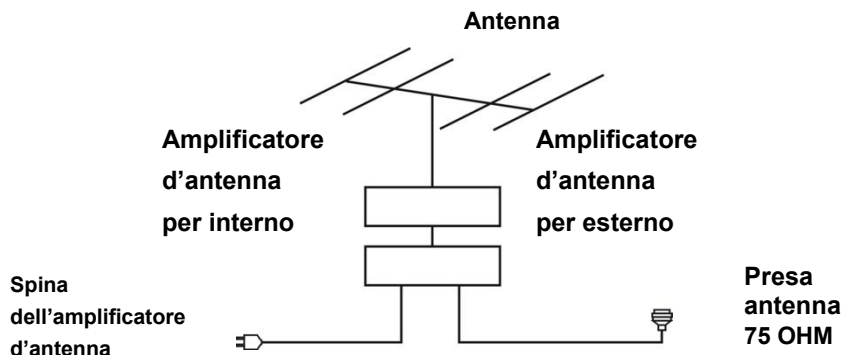

COLLEGAMENTO HDMI

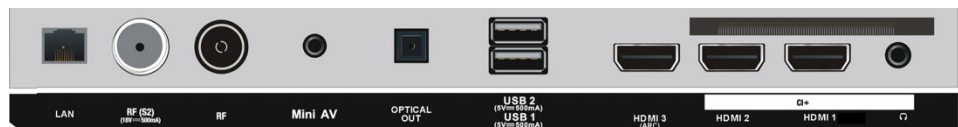

Usare un cavo HDMI per collegare l'unità con gli altri dispositivi per ricevere segnale multimediale ad alta definizione.

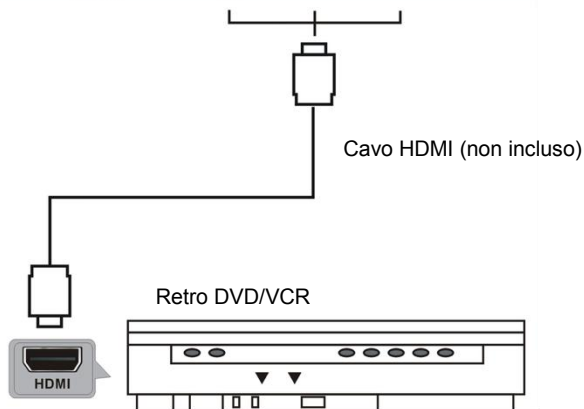

COLLEGAMENTO mini-AV (COMPOSITO)

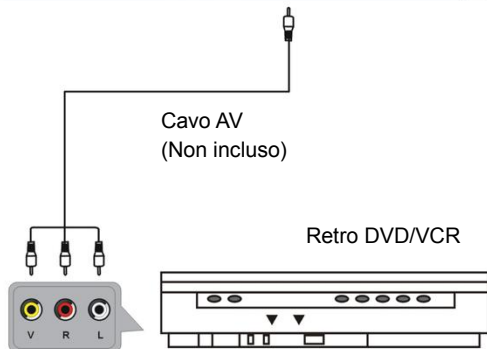
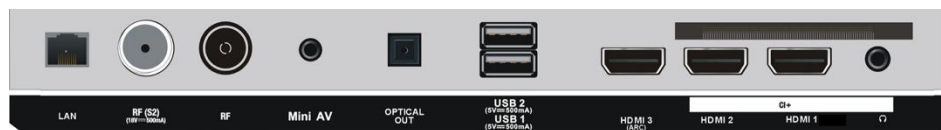

Per il collegamento di base, utilizzare il cavo composito Audio SX/DX (bianco/rosso) e CVBS (giallo) per collegare l'unità ad altri dispositivi.

COLLEGAMENTO OTTICO



Utilizzare il cavo OTTICO (non incluso) per collegare l'unità all'amplificatore o altri dispositivi audio per l'uscita del segnale audio coassiale.

COLLEGAMENTO USB

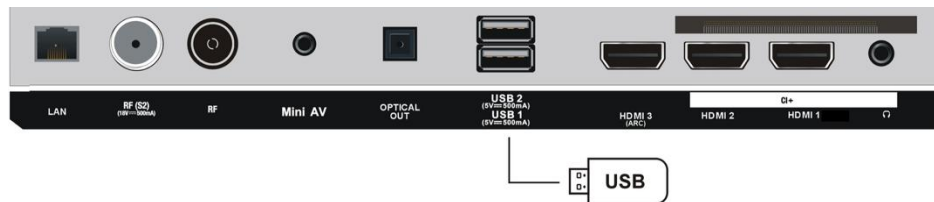

Inserire un dispositivo di memoria USB nella porta USB per la riproduzione di file multimediali.

INSERIMENTO SCHEDA COMMON INTERFACE



Inserire la CAM CI (Conditional Access Module), non inclusa, nell'apposita fessura.

CONNESSIONE LAN (Local Area Network)



Utilizzare un cavo LAN (non incluso) per collegare la TV alla rete disponibile.

COLLEGAMENTO CUFFIE



Cavo cuffie
(Non incluso)

Impostazione iniziale

Assicurarsi che tutti i dispositivi e l'alimentatore siano collegati correttamente e l'unità sia impostata in modo corretto prima di utilizzare il prodotto.

Premere il tasto STANDBY sull'unità o sul telecomando per accendere il dispositivo (l'indicatore LED sul televisore non emette luce); premerlo nuovamente per riportare l'unità in modalità Standby (l'indicatore LED sul televisore diventerà rosso).

Durante la procedura guidata iniziale la TV chiederà di impostare la lingua, il paese, un PIN per il Parental Control e altre impostazioni. **NOTA: non è possibile utilizzare 0000 come PIN. Nel caso il PIN venga perso, è possibile resettarlo usando "0532".**

SELEZIONE CANALE

Premere i tasti CH+/CH- sul telecomando per passare al canale successivo/tornare al canale precedente.

Inserire con i numeri sul telecomando il numero del canale desiderato per passare direttamente al canale scelto.

Quando ci si trova nella schermata Home, premere i tasti CH. LIST oppure GUIDE per tornare alla funzione TV.

REGOLAZIONE VOLUME

Premere i tasti VOL+ oppure VOL- sul telecomando per regolare il livello del volume. Premere il tasto MUTE per disattivare il suono, premerlo nuovamente per riattivarlo.

SELEZIONE INGRESSO

Premere il tasto INPUT sul telecomando per visualizzare la lista delle sorgenti. Selezionare la sorgente desiderata usando i tasti SU e GIU' del telecomando e confermare premendo OK.

SELEZIONE AUDIO

Premere il tasto MENU sul telecomando e tramite i tasti di navigazione selezionare "Lingua audio" per scegliere la traccia audio desiderata.

NOTA: per poter usare la funzione è necessario che il canale in riproduzione supporti l'audio multilingua.

INFORMAZIONI SUL CANALE

Premere il tasto INFO sul telecomando per visualizzare le informazioni sul canale selezionato.

RIPRODUZIONE FILE MULTIMEDIALI DA USB

Inserire un dispositivo di archiviazione USB nel televisore.

Premere il tasto INPUT sul telecomando per visualizzare la lista delle sorgenti e selezionare USB.

Selezionare il file da riprodurre con i tasti del telecomando.

Premere il tasto BACK per tornare alla schermata precedente.

NOTA

- Non è possibile garantire la compatibilità con tutte i dispositivi di archiviazione USB in commercio.
- Non sono supportati dispositivi esterni che richiedono una tensione nominale superiore a 5V e una corrente nominale superiore a 500mA.
- Se si utilizza una prolunga USB il dispositivo di archiviazione connesso potrebbe non essere riconosciuto o non funzionare correttamente.
- Utilizzare solo dispositivi di archiviazione USB formattati con il file system FAT32.

PRIMA INSTALLAZIONE

Quando si accende il televisore per la prima volta, sullo schermo verranno visualizzate le seguenti pagine di configurazione.

Seleziona la lingua

Premi i pulsanti di navigazione per selezionare la lingua desiderata e premi il pulsante OK per passare al passaggio successivo.

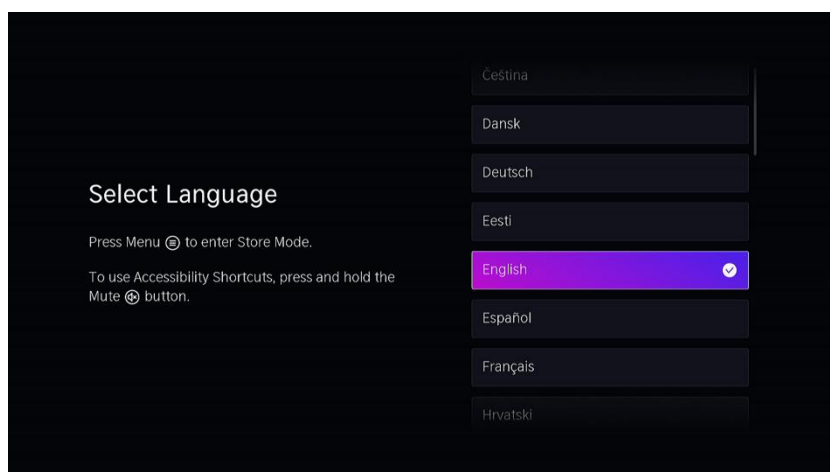

Seleziona la posizione

Premi i pulsanti di navigazione per selezionare il Paese correlato e premi il pulsante OK per passare al passaggio successivo.

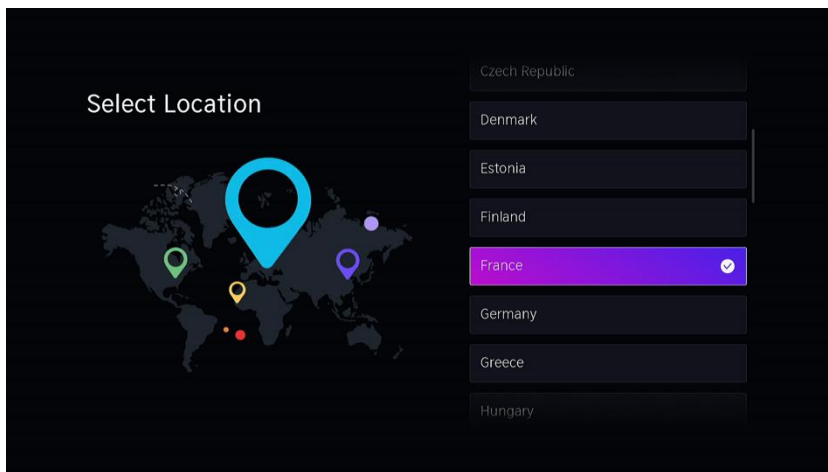

Scansione canali

Seleziona "Impostazione scansione canali" per sintonizzare i servizi satellitari, via cavo o via antenna. Oppure salta questa operazione se non utilizzi questi servizi al momento. Se selezioni "Scansione canali automatica", verranno visualizzate le finestre "Crea PIN" e "Conferma PIN". Inserisci quattro cifre per creare il codice PIN. **"0000" non è consentito come PIN. Nel caso venga dimenticato il PIN è possibile resettarlo tramite il codice "0532"**.

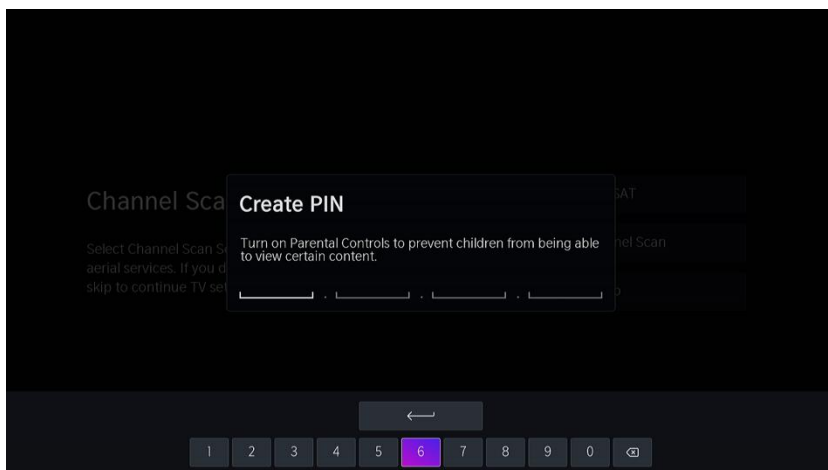

Connettiti a Internet

Seleziona la rete Wi-Fi disponibile e inserisci la password per connetterti a Internet.

Condivisione dati, Privacy ed EULA: premi i pulsanti Su/Giù per selezionare tutto, quindi il cursore passerà automaticamente a OK e vai avanti, quindi premi OK per passare al passaggio successivo.

Accedi all'account VIDAA

Crea un account o accedi a un account, se ne hai uno.

Se vuoi saltare questa fase, seleziona "**Salta**" e premi il pulsante OK per confermare.

Assegna un nome al TV

Premi i pulsanti Su/Giù per selezionare un nome univoco per il tuo TV, che ti aiuterà a identificarlo durante la trasmissione o la connessione da altri dispositivi; premi il pulsante OK per confermare.

Benvenuti in VIDAA Home

Premi il pulsante Destra per passare al passaggio successivo e goditi la tua TV.

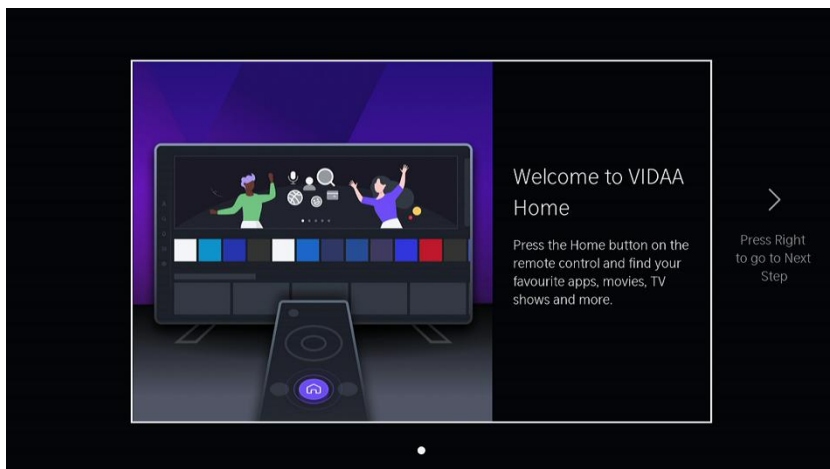

MODALITÀ TV

Scansione automatica canali

È possibile eseguire una scansione automatica dei canali dalla schermata di configurazione guidata iniziale oppure selezionando Menu → Impostazioni → Canale → Scansione automatica → Effettua nuovamente la scansione.

Nota: per selezionare il tipo di ingresso da utilizzare (tra Satellite, Antenna, Cavo), prima di eseguire la scansione automatica dei canali, aprire Menu → Impostazioni → Canale → Modifica impostazione.

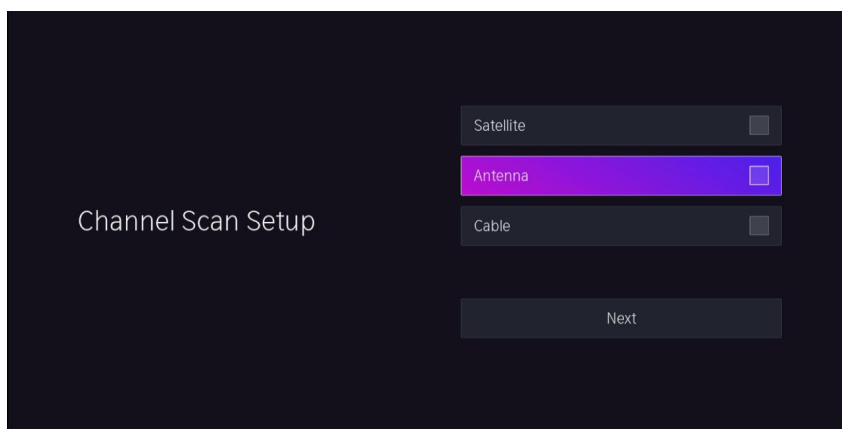

Lista canali

Durante la riproduzione di un canale è possibile visualizzare la lista canali premendo il tasto CH. LIST del telecomando.

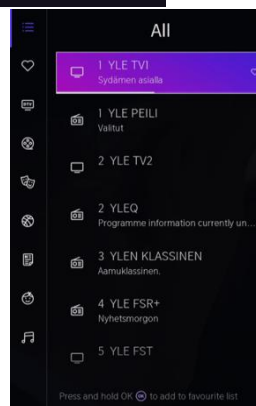

Gestione canali

Durante la riproduzione di un canale premere il tasto CH. LIST e selezionare “Modifica canale” nel menu di sinistra.

Selezionare uno o più canali da spostare o eliminare e confermare premendo OK quindi scegliere:

- Sposta: per spostare i canali in una nuova posizione (scegliere la nuova posizione e confermare premendo OK).
- Elimina: per eliminare i canali selezionati.

Esportazione/Importazione canali su USB

È possibile esportare/importare l'elenco dei canali su un dispositivo di archiviazione USB.

Per esportare l'elenco dei canali premere MENU > Impostazioni > Canale > Modifica canale > Esportare su USB.

Per importare l'elenco dei canali premere MENU > Impostazioni > Canale > Modifica canale > Importare dalla USB.

Gestione Preferiti

La TV può gestire fino a 4 liste di canali "Preferiti".

Inserimento dei canali nelle liste Preferiti

Per inserire i canali nella lista "Preferiti" premere il tasto CH.LIST e selezionare "Modifica canale" nel menu di sinistra. Selezionare la lista tra FAV1, FAV2, FAV3 o FAV4 e confermare premendo OK. Scegliere "Aggiungi canali" e selezionare i canali che si vuole aggiungere alla lista tramite il tasto OK.

Visualizzazione liste Preferiti

Per richiamare i canali Preferiti, premere CH.LIST e selezionare dal menu di sinistra FAV1 (oppure FAV2, FAV3 o FAV4).

Rimozione dei canali nei Preferiti

Ripetere le stesse operazioni per aggiungere dei nuovi canali preferiti, rimuovendo il cuoricino sul canale nell'elenco tramite il tasto OK.

Nota:

- La funzione Preferiti può essere utilizzata solo in modalità TV.
- Per poter modificare le liste dei Preferiti è necessario aver eseguito una scansione dei canali.

CONNESSIONI

Rete internet

Per utilizzare le funzioni che richiedono una connessione internet è possibile collegare il televisore alla rete tramite LAN oppure Wi-Fi.

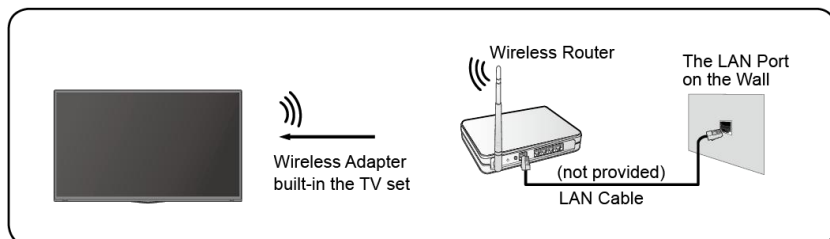

Per scegliere e configurare la rete da usare è possibile seguire la procedura visualizzata nella schermata guidata iniziale oppure, successivamente, aprire Menu → Impostazioni → Rete → Configurazione rete, scegliere il tipo di rete tra LAN e Wi-Fi, inserire se necessario la password e configurare le eventuali impostazioni avanzate come Impostazione IP (DHCP, manuale), ecc...

HDMI-CEC

È possibile utilizzare il telecomando del televisore per controllare i dispositivi esterni collegati al televisore tramite cavo HDMI. I dispositivi esterni devono supportare la funzione HDMI e CEC (HDMI-CEC).

Per attivare la funzione HDMI-CEC, dopo aver collegato al televisore un dispositivo compatibile con HDMI-CEC, premere  → Tutte le impostazioni → Connessione → HDMI & CEC ed abilitare l'opzione "Controllo CEC".

1. Impostare Controllo HDMI su Attivato.
2. Collegare un dispositivo compatibile HDMI-CEC al televisore.
3. Accendere il dispositivo esterno collegato. Il dispositivo viene automaticamente connesso al televisore. Al termine della connessione, è possibile accedere al menu del

dispositivo connesso sullo schermo della TV utilizzando il telecomando della TV e controllare il dispositivo.

Nota:

- È necessario utilizzare cavi HDMI compatibili con la funzionalità HDMI-CEC.
- La funzione HDMI-CEC del dispositivo collegato deve essere attivata.
- Se viene collegato un dispositivo HDMI non compatibile con HDMI-CEC, tutte le funzioni di controllo HDMI-CEC non funzioneranno.
- A seconda del dispositivo HDMI collegato, la funzione HDMI-CEC potrebbe non funzionare.

HDMI

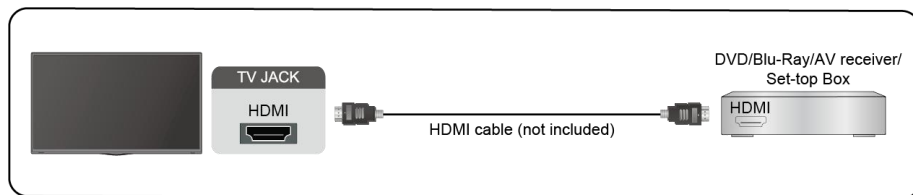

Collegare un cavo HDMI tra il televisore e il dispositivo esterno.

Alcuni dispositivi richiedono che il segnale HDMI sia impostato come uscita nelle impostazioni del dispositivo esterno (consultare il manuale utente del dispositivo per le istruzioni).

Il connettore HDMI fornisce un segnale sia video che audio, quindi, non è necessario collegare alcun cavo audio.

NOTA: la funzione ARC (Audio Return Channel) è attiva solo sull'HDMI 3.

CONDIVISIONE SCHERMO / CONTENUTI

Condivisione schermo (Screen sharing)

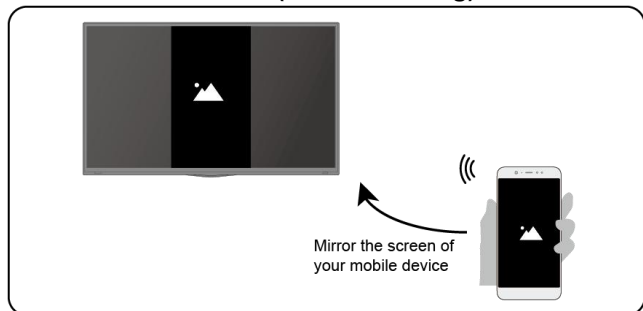

Permette di visualizzare i contenuti del proprio dispositivo sulla TV.

- Premere il tasto INPUT sul telecomando ed aprire la funzione “Condivisione dello schermo”.
- Attivare la funzione di trasmissione schermo dal proprio dispositivo Android oppure Windows 10/11.
- Cercare il televisore nell'elenco di ricerca del proprio dispositivo e selezionarlo per visualizzare lo schermo sul televisore.

Nota: alcuni dispositivi potrebbero non essere compatibili o non supportare la trasmissione.

Condivisione dei contenuti (Content sharing)

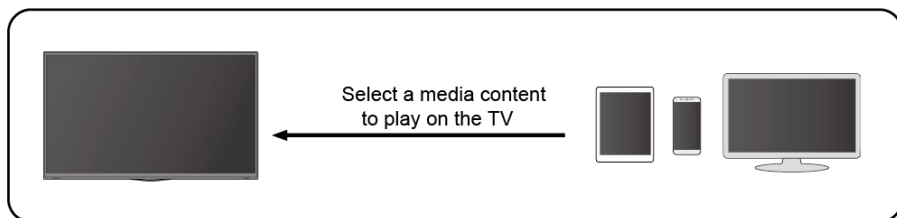

Permette di trasmettere contenuti multimediali (video/musica/foto) dal proprio dispositivo allo schermo del televisore.

- Verificare che l'opzione “Condivisione dei contenuti” in Impostazioni → Sistema → Connessione dispositivo mobile sia attiva.
- Assicurarsi che il dispositivo e la TV siano collegati alla stessa rete e che i contenuti siano visibili attraverso la rete locale.
- Cercare il televisore nell'elenco di ricerca del proprio dispositivo e selezionarlo

-
- quindi avviare la riproduzione del contenuto.
- Premere il tasto INPUT sul telecomando e selezionare un contenuto multimediale sullo schermo.

Alcuni dispositivi con Android oppure Windows 10/11 potrebbero non supportare la funzione di condivisione dei contenuti.

Alcuni contenuti potrebbero non essere riprodotti a causa del formato oppure a causa di problemi della connessione di rete.

FUNZIONI SMART

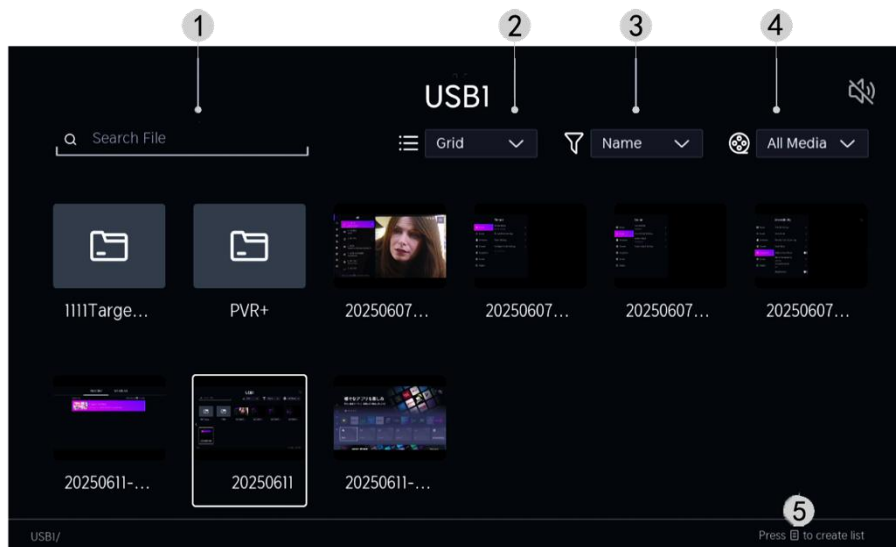

Riproduzione contenuti multimediali

Dopo aver inserito un dispositivo di archiviazione USB, premere  > **Media** e scegliere il dispositivo inserito per visualizzarne il contenuto.

- 1 Ricerca il nome del contenuto da riprodurre.
- 2 Visualizza i file per griglia / lista
- 3 Ordina i file per Nome / Data modifica / Dimensioni
- 4 Filtra i file per tipo tra Tutti / Foto / Video / Musica
- 5 Premere MENU per creare una playlist.

Schermata Home

La schermata Home permette di accedere velocemente alle applicazioni, gestire le impostazioni del televisore e visualizzare le anteprime di alcuni contenuti.

Per visualizzare la schermata Home premere il tasto  sul telecomando. Dalla schermata Home è possibile cambiare posizione alle applicazioni; per farlo, tenere premuto il tasto OK dopo aver selezionato un'applicazione, quindi muovere l'icona tramite l'uso delle frecce e confermare premendo nuovamente il tasto OK. Per tornare alla funzione TV dalla schermata Home, premere i tasti CH. LIST sul telecomando.

Nella parte sinistra della schermata Home trovate le seguenti opzioni:







-  **Profilo** Permette di gestire l'account VIDAA.
-  **Cerca** Permette di cercare contenuti all'interno delle applicazioni del televisore.
-  **Notifica** Visualizza e gestisci le notifiche.
-  **Impostazioni** Apre il menu impostazioni.
-  **Bambino** Contenuti dedicati ai bambini.
-  **Giochi** Giochi per la smart TV.

IMMAGINE E SUONO

REGOLAZIONE IMMAGINE

Questi menu permettono di migliorare l'esperienza visiva personalizzando la visualizzazione delle immagini.

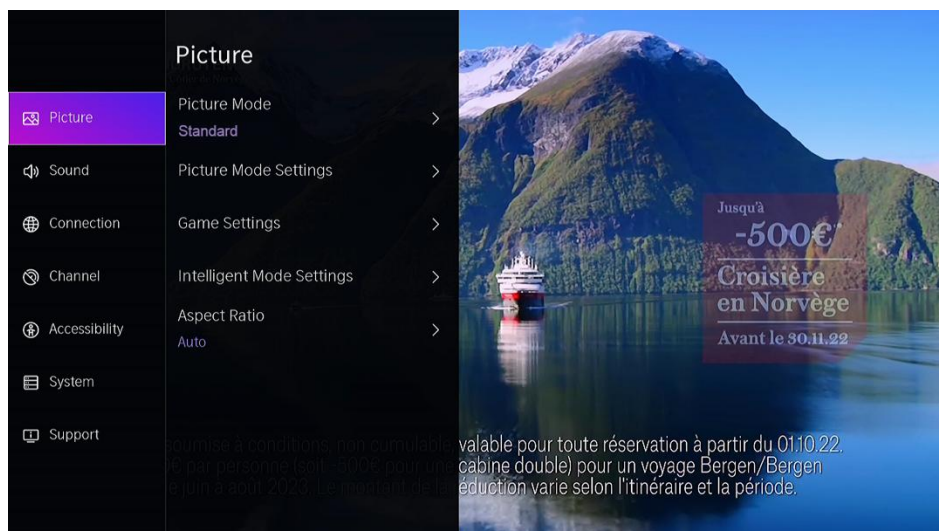

Scelta modalità immagine

☰ > **Tutte le impostazioni** > **Immagine** > **Modalità immagine**

Permette di scegliere la modalità d'immagine tra i settaggi predefiniti:

- **Standard**
- **Cinema**
- **Risparmio energetico**
- **Dinamica**
- **Sport**

Proporzioni immagine

 > **Tutte le impostazioni > Immagine > Proporzioni**

Permette di regolare le proporzioni dell'immagine tra:

- **Automatico**
- **16:9**
- **4:3**
- **Zoom**

Attivare/disattivare la modalità Gioco

 > **Tutte le impostazioni > Immagine > Modalità gioco**

Ottimizza le immagini per PC o console da gioco. Riduce l'Input Lag e aumenta la responsività.

NOTA: la modalità è attivabile solo nella sorgente HDMI.

Impostazioni immagine avanzate

 > **Tutte le impostazioni > Immagine > Impostazioni della modalità immagine**

Permette di modificare

- **Applica le impostazioni attuali** alla sorgente in uso oppure a tutte le sorgenti.
- **Retroilluminazione**
- **Luminosità**
- **Contrasto**
- **Saturazione del colore**
- **Nitidezza**
- **Contrasto adattivo**
- **Riduzione del rumore**
- **MPEG riduzione del rumore**
- **Temperatura colore**
- **Impostazioni colore**

- **Bilanciamento del bianco**
- **Livello del nero**
- **Regolazione della gamma**
- **Calibratura della gamma**
- **Overscan (Scansione eccessiva)**
- **Ripristino impostazioni immagine predefinite.**

REGOLAZIONE SUONO

Questo menu permette di personalizzare l'audio del televisore.

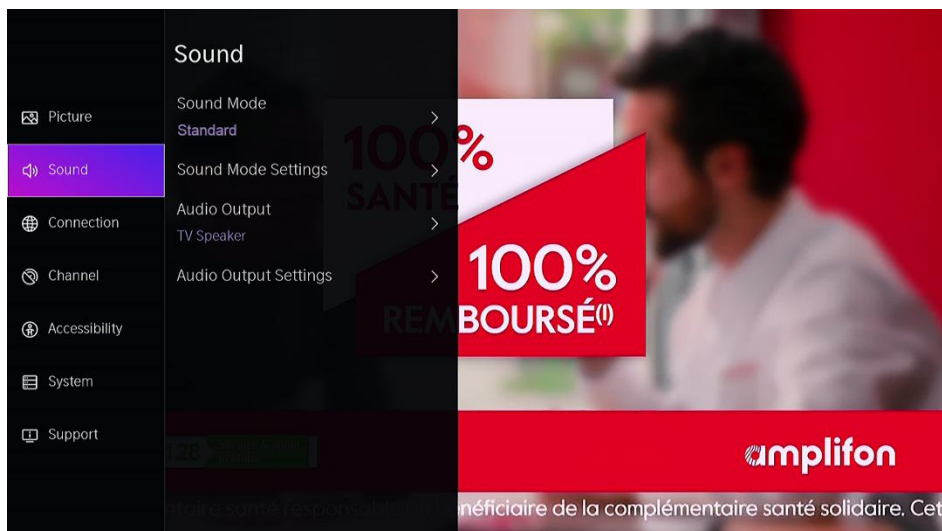

Scelta modalità suono

☰ > Tutte le impostazioni > Suono > Modalità suono

Permette di scegliere la modalità di suono predefinita tra:

- Standard
- Teatro
- Musica
- Dialogo
- Notte fonda
- Sport

 > **Tutte le impostazioni > Suono > Impostazioni Modalità Audio**

Permette di regolare le impostazioni audio del televisore: Equalizzatore, Ottimizzazione audio per il montaggio del televisore a parete e controllo automatico del volume.

 > **Tutte le impostazioni > Suono > Uscita audio**

Permette di selezionare l'uscita audio del televisore (ARC, Altoparlante TV, SPDIF).

NOTA: la funzione ARC (Audio Return Channel) è attiva solo sull'HDMI 3.

ACCESSIBILITA'

Premere il pulsante di MENU per selezionare:

 > **Tutte le impostazioni > Accessibilità**

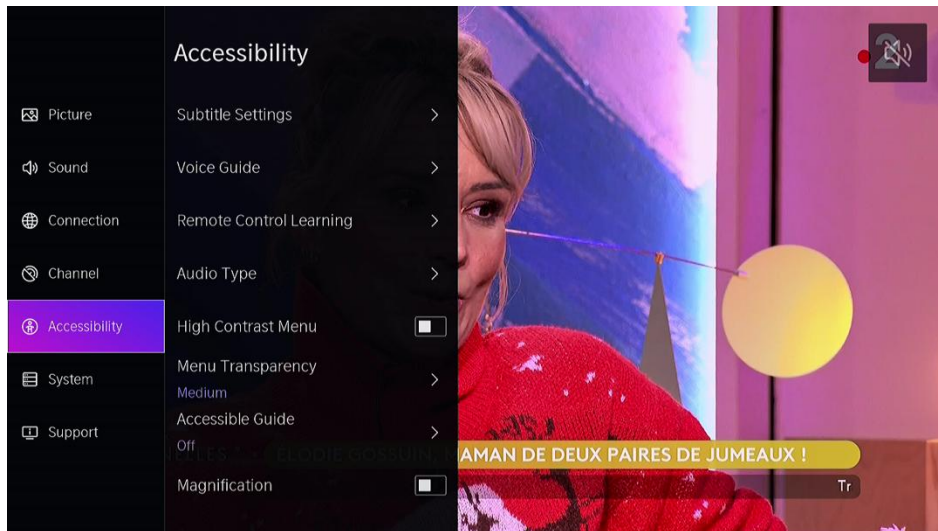

- **Impostazioni sottotitoli:** regola le impostazioni dei sottotitoli per i contenuti delle trasmissioni digitali.
- **Guida vocale:** impostazione della guida vocale.

- **Menu a contrasto elevato:** attiva o disattiva il menu a contrasto elevato.
- **Apprendimento telecomando:** descrizioni audio del telecomando per ipovedenti.
- **Tipo audio:** impostazioni audio di accessibilità.
- **Menu ad altro contrasto:** attiva o disattiva il menu ad alto contrasto.
- **Trasparenza menu:** imposta la trasparenza del menu. (Opzionale: Spento/Medio/Alto)
- **Guida accessibile:** migliora l'accessibilità della guida.
- **Ingrandimento dello schermo:** consente agli spettatori ipovedenti di ingrandire un'area dello schermo.

SISTEMA E SUPPORTO

SISTEMA

Questo menu permette di regolare le impostazioni di sistema.

Regolazione ora e data

 > **Tutte le impostazioni > Sistema > Impostazioni data e ora**

- Formato ora
- Data/ora
- Fuso orario
- Ora legale

Impostazioni Timer accensione/spegnimento

 > **Tutte le impostazioni > Sistema > Impostazioni del timer**

- Timer di spegnimento (permette di far spegnere automaticamente il televisore allo scadere del timer impostato).
- Accensione del timer (permette di far accendere automaticamente il televisore a un orario impostato).
- Spegnimento del timer (permette di far spegnere automaticamente il televisore a un orario impostato).
- Timeout del menu,
- Standby automatico.
- Standby automatico in assenza di segnale.

Parental Control

 > Tutte le impostazioni > Sistema > Parental control

Attiva il Controllo genitori per impedire ai bambini di visualizzare determinati contenuti.

È necessario un codice PIN per accedere al Controllo genitori. Se non hai ancora impostato il codice PIN, verrà visualizzata la finestra di creazione e conferma del PIN. Se hai già impostato il codice PIN, verrà visualizzata la finestra di inserimento del PIN.

("0000" non è consentito come codice PIN; se lo dimentichi, utilizza il codice PIN universale "0532".)

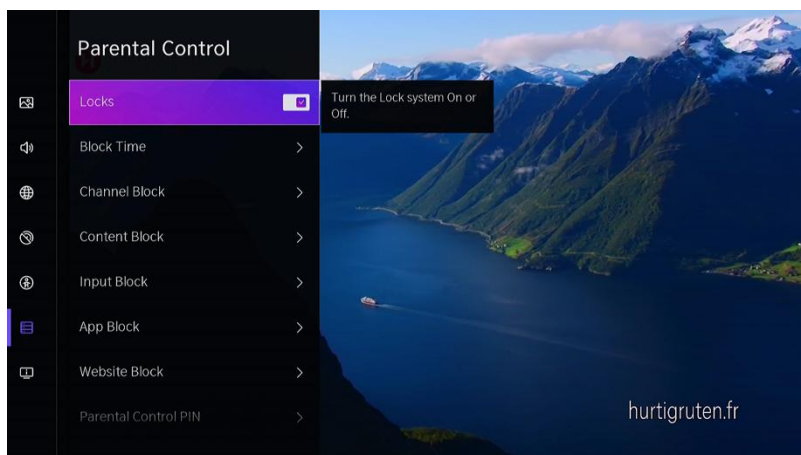

Blocchi: attiva Blocchi per abilitare la funzione Controllo Parentale.

Blocco Tempo: blocca l'utilizzo dell'intera TV per un periodo di tempo definito, inclusi TV in diretta, HDMI e app.

Blocco Canale: blocca tutti i canali o singoli canali quando attivi la funzione Controllo Parentale.

Blocco Contenuti: alcuni programmi sono bloccati in base alla classificazione per età. Questa impostazione è controllata dall'emittente.

Blocco Input: blocca i contenuti provenienti da dispositivi collegati a ingressi esterni.

Blocco App: blocca l'accesso a determinate app. Se una app che desideri limitare non è presente qui, controlla le impostazioni del Controllo Parentale nelle app.

Blocco Sito Web: imposta l'intervallo di URL a cui il browser può accedere.

PIN Controllo Parentale: puoi impostare o modificare il tuo PIN qui. Il PIN viene utilizzato per il controllo parentale e per proteggere il sistema da usi non autorizzati.

Ripristina Impostazioni Predefinite: ripristina il Controllo Parentale alle impostazioni predefinite di fabbrica.

Nota: le opzioni sopra indicate potrebbero non essere disponibili in alcuni modelli/paesi/regioni.

SUPPORTO

Aggiornamenti di sistema



> Tutte le impostazioni > Supporto > Aggiornamento del sistema

- Aggiornamento automatico del software (attiva/disattiva la ricerca automatica degli aggiornamenti software)
- Verifica aggiornamento software (verifica se è disponibile un aggiornamento software)
- Aggiorna da USB (aggiorna il software della TV tramite un dispositivo USB).

Nota: Quando viene eseguito un aggiornamento tramite un dispositivo di archiviazione USB assicurarsi che i file dell'aggiornamento siano inseriti nel root del dispositivo di archiviazione, dopodiché inserirla nel televisore. Il file system del dispositivo di archiviazione USB deve essere FAT32 e il tipo di tabella delle partizioni MBR.

Manuale elettronico



> Tutte le impostazioni > Supporto > E-Manual

Permette di accedere al manuale elettronico che fornisce ulteriori informazioni sulle funzionalità del televisore.

Hotel Mode

Premere  sul telecomando e selezionare Tutte le impostazioni.

Premere il pulsante OK per accedere alla voce Suono; premere i pulsanti SU/GIÙ per selezionare Altoparlanti e premere il pulsante OK per confermare la selezione.

Dopo essere entrati nella pagina secondaria, premere il pulsante SU/GIÙ per selezionare Bilanciamento (non è necessario premere il pulsante OK), quindi premere 0548 sul telecomando e verrà visualizzato il menu Modalità Hotel.

Premere il pulsante OK per attivare la Modalità Hotel.

Premere di nuovo il pulsante OK per disattivare la Modalità Hotel.

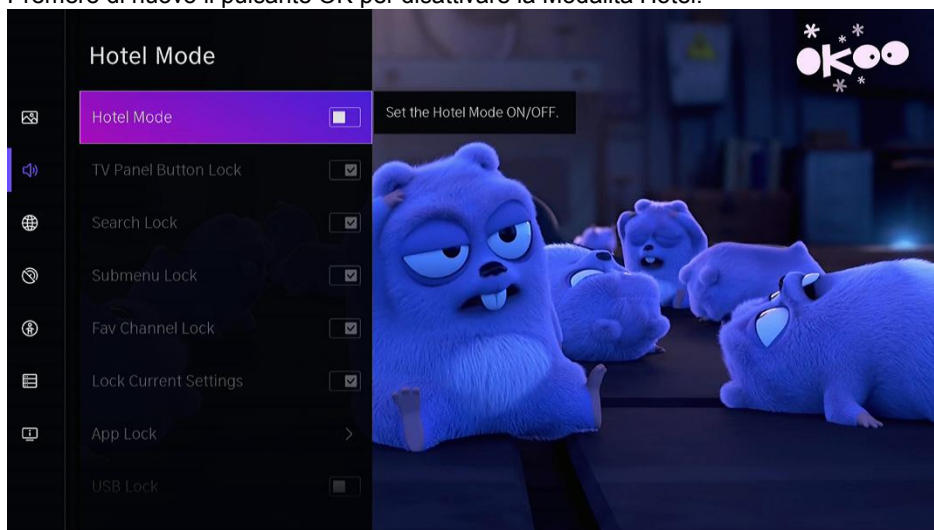

- Blocco tastiera

Quando il blocco della tastiera si attiva, la tastiera sul retro della TV è bloccata.

- Blocco ricerca

Quando il blocco della ricerca si attiva, la ricerca dei canali non è disponibile.

- Blocco sottomenu

Quando il Blocco sottomenu si attiva, alcuni sottomenu vengono bloccati.

- Blocca impostazioni correnti

Quando il blocco delle impostazioni correnti si attiva, le eventuali modifiche apportate dall'utente non verranno memorizzate.

- Blocco APP

Se blocchi l'app nell'elenco, l'app e i relativi contenuti consigliati vengono nascosti

e non può essere utilizzata.

- Blocco USB

Impedisce agli utenti di riprodurre contenuti tramite USB.

- Volume massimo/Volume minimo/Volume all'accensione

Controllo del volume del televisore.

- Sorgente On

La sorgente predefinita quando il televisore viene acceso.

- Canale On

Questa funziona è attiva solo se la sorgente di accensione è impostata su TV. Selezionare un canale nella lista sintonizzata oppure selezionare "Salva" per ricordare l'ultimo canale prima dello spegnimento.

- Modalità di accensione

Selezionare la modalità di accensione fra Acceso/Standby/Ricorda. Modalità di avvio della TV dopo aver inserito l'alimentazione.

- Standby automatico

Quando questa opzione viene attivata la TV entrerà in Standby automaticamente, in caso di assenza di segnale per 15 minuti.

- Blocco sorgente

Selezionare la sorgente della quale si vuole inibire l'accesso.

- Logo

Questa opzione consente di modificare il logo di avvio della TV.

- Selezione della lingua

Visualizza il menu di selezione della lingua dopo l'accensione del televisore.

- Visualizzazione delle informazioni sull'hotel

Visualizza le informazioni sull'hotel dopo l'accensione del televisore.

- Clona

Copia tutte le impostazioni sul disco USB o ripristina dal disco USB.

- Pagina web di informazioni sull'hotel



Visualizza la home page del sito web del tuo hotel all'avvio della TV. Nel caso l'indirizzo venga inserito manualmente, potrebbe essere necessario aggiungere il suffisso <https://>



APPLE AIRPLAY

Usa AirPlay per condividere contenuti audio e video in modalità wireless dal tuo iPhone, iPad o Mac alla tua TV. Riproduci musica e video in streaming, condividi le tue foto o duplica esattamente ciò che appare sullo schermo del tuo dispositivo.

1. Assicurati che il tuo dispositivo Apple sia connesso alla stessa rete della tua TV.

2. Attiva AirPlay sulla tua TV.

Premi il pulsante  sul telecomando e seleziona  Impostazioni > Connessione > AirPlay e HomeKit > Impostazioni AirPlay e HomeKit, quindi imposta AirPlay su On.

- Premi   sul telecomando e seleziona AirPlay, accedi alle impostazioni di AirPlay e HomeKit e imposta AirPlay su On.

3. Individua l'icona di AirPlay nelle app multimediali supportate o l'icona di Screen Mirroring nel Centro di Controllo del tuo dispositivo Apple. A seconda del contenuto, questi passaggi potrebbero variare.

- Per duplicare lo schermo del tuo dispositivo, apri Centro di controllo e tocca Mirroring schermo  .



- Per riprodurre in streaming l'audio da app musicali o podcast supportate, tocca Audio AirPlay  .

- Per riprodurre in streaming video da app supportate, tocca AirPlay video  .

4. Seleziona la tua TV dall'elenco per iniziare a utilizzare AirPlay.





Utilizzo di HomeKit

Utilizza HomeKit per controllare la tua TV in modo semplice e sicuro con i tuoi dispositivi Apple.

1. Premi  pulsante sul telecomando e seleziona  Impostazioni > Connessione > AirPlay e HomeKit > Impostazioni AirPlay e HomeKit, individua la sezione HomeKit e seleziona Configura.

2. La schermata di configurazione di HomeKit mostrerà un codice QR di associazione sul televisore. Usa il tuo iPhone o iPad per scansionare il codice QR; quindi, segui le istruzioni sullo schermo per completare la configurazione di HomeKit.

Note:

- Per utilizzare AirPlay, la tua TV deve supportarlo.
- AirPlay e HomeKit potrebbero non essere disponibili in alcuni modelli/paesi/regioni.
- Le icone sono solo di riferimento. In alcune app, potrebbe essere necessario toccare prima un'altra icona.
- Se sullo schermo del televisore viene visualizzato un codice di accesso AirPlay, inseriscilo sul tuo dispositivo Apple per continuare.
- Per interrompere l'utilizzo di AirPlay, scollegare il dispositivo esterno o premere  /  pulsante sul telecomando.
- Durante la riproduzione di video o audio, premere  /  /  sul telecomando e seleziona Solo audio per spegnere lo schermo mentre la riproduzione del video o dell'audio continua.
- Le operazioni disponibili variano a seconda della versione dell'app e del software.
- L'utilizzo del badge "Funziona con Apple" indica che un accessorio è stato progettato specificamente per funzionare con la tecnologia indicata nel badge ed è stato certificato dallo sviluppatore come conforme agli standard prestazionali Apple. Apple non è responsabile del funzionamento di questo dispositivo né della sua conformità agli standard di sicurezza e normativi.
- Apple, AirPlay, Apple Home, HomeKit, iPad, iPhone e Mac sono marchi di Apple Inc., registrati negli Stati Uniti e in altri paesi e regioni.

MANUTENZIONE

- Assicurarsi di premere il tasto STANDBY per mettere il televisore in modalità standby e scollegare la spina di alimentazione prima di eseguire la manutenzione.
- Pulire il televisore con un panno morbido e asciutto.
- Se la superficie è estremamente sporca, pulirla con un panno imbevuto di una debole soluzione di acqua e sapone e ben strizzato, quindi ripassare con un panno asciutto.
- Non usare alcol, benzene, diluenti, liquidi detergenti o altri prodotti chimici.
- Non usare aria compressa per rimuovere la polvere.

INSTALLAZIONE A MURO

- Contattare un installatore professionista per l'installazione a muro del prodotto. Non siamo responsabili in caso di qualsiasi danno al TV o alle persone se l'installazione viene eseguita autonomamente.
- Non effettuare l'installazione a muro mentre il TV è acceso, pericolo di scossa elettrica.
- Utilizzare viti M6*8mm (4 pezzi) standard (non incluse).

RETRO DEL TELEVISORE

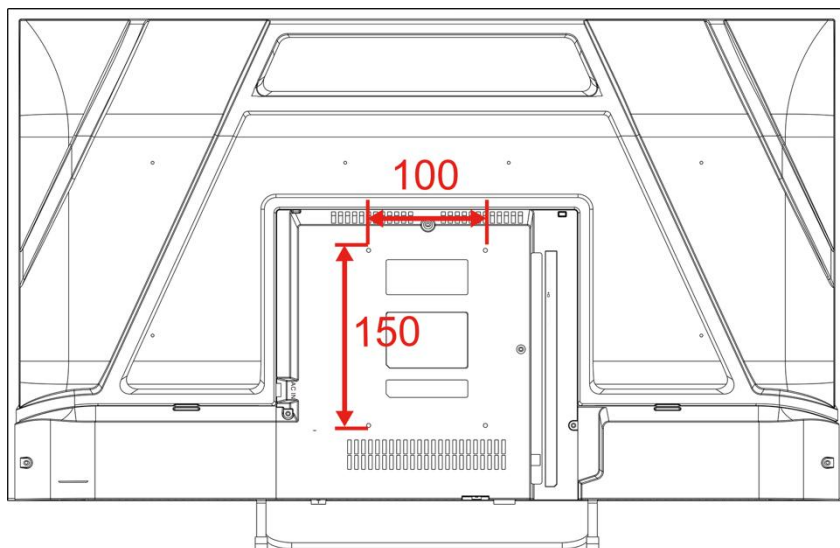

INSTALLAZIONE BASE DI SUPPORTO CENTRALE

Il televisore viene fornito con la base di supporto e il display separati.

Si prega di effettuare il montaggio della base di supporto centrale seguendo le istruzioni riportate di seguito.

Fase 1

Posizionare il televisore rivolto verso il basso, evitando che il pannello venga danneggiato.

Fase 2

Allineare la base di appoggio nella corretta posizione, come in figura (2).

Fase 3

Avvitare le viti in dotazione con un cacciavite (3).

Fase 4

Aspetto dopo l'installazione. (4).

NOTA:

- Staccare la presa di alimentazione prima dell'installazione/disinstallazione delle basi di appoggio.
- Per evitare eventuali danni al televisore, sarebbe opportuno avere un aiuto durante l'installazione o la rimozione del supporto TV.

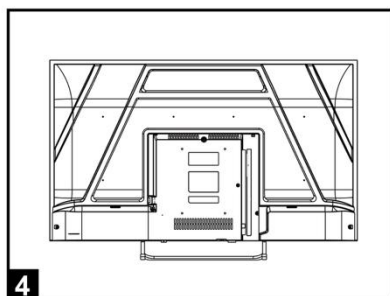
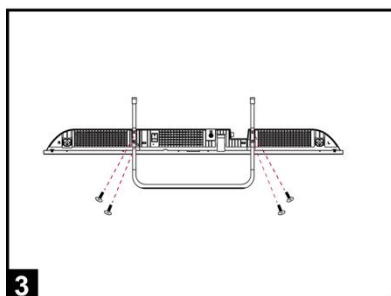
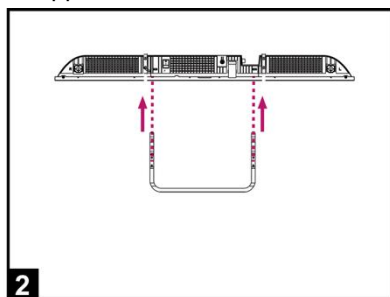
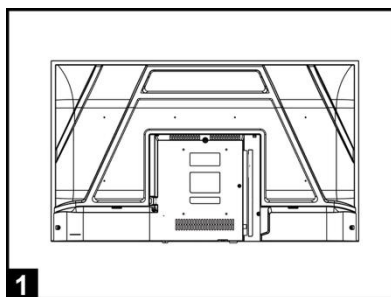

SPECIFICHE TECNICHE

Dispositivo di visualizzazione: TV LED HD da 32 pollici

Risoluzione 1366×768

Pixel Pitch 0,17025 (V) x 0,51075 (H) mm

Luminanza 180 cd/m² (+/-10%)

Rapporto di contrasto 3000:1

Rapporto d'aspetto 16:9

Tempo di risposta 8 ms.

Angolo di visione 178 (H) / 178 (V)

Campo visibile 697,685 (H) × 392,256 (V) mm

Sintonizzatore:

Sintonizzatore analogico PAL

Sintonizzatore digitale terrestre DVB-T / T2 DVB-C HD

Sintonizzatore satellitare DVB-S/S2 HD

Funzione sintonizzazione automatica dei canali

Funzione LCN (ordinamento automatico dei canali – **solo DVB-T**)

Funzione EPG (guida elettronica programmi)

Ingresso USB:

Video: MP4 / MPG / MPEG / MKV (max 1080p H.264 / HEVC)

Immagini: JPEG / PNG / BMP / GIF

Audio: MP3 / AAC / WAV

Sebbene l'unità sia stata testata con la maggior parte dei dispositivi USB in commercio è impossibile stabilire un livello di compatibilità universale a causa dei continui aggiornamenti tecnici/tecnologici.

INGRESSI E USCITE

Ingresso CI+ CAM (conditional Access Module) **modulo non fornito**

Ingressi: HDMI x3 (ARC su HDMI 3) / mini-AV / LAN

Ingresso antenna 75 ohm (DTV/ATV)

Ingresso antenna LNB satellitare (DVB-S2)

Uscita cuffie da 3,5mm

Base di supporto

SISTEMI VIDEO

TV

ATV (PAL, SECAM)/DTV (DVB-T/C/T2/S/S2)

CVBS

Sistema video: PAL/NTSC

HDMI

Livello video: 1Vp-p@+-10%
480i / 480p / 720p / 1080i / 1080p

Alimentazione AC 100/240V~ 50/60Hz

Temperatura di utilizzo da 5° a 35°

Base di supporto centrale rimovibile

Misure e peso

Dimensioni prodotto: 71,9 (L) x 42,2 (A) x 6,1 (P) cm

Dimensione con piedistallo: 71,9 (L) x 46,6 (A) x 21,8 (P) cm

Peso: 3,41 Kg

Le specifiche tecniche possono subire modifiche senza preavviso.

Eco-contributo RAEE assolto ove dovuto - N° Registro AEE: IT08020000001647

Eco-contributo PILE assolto ove dovuto - N° Registro PILE: IT19070P00005533



= Logo RAEE (Rifiuti di apparecchiature elettriche ed elettroniche)



= Classe II, doppio isolamento



= Uso interno



= Smaltimento batterie

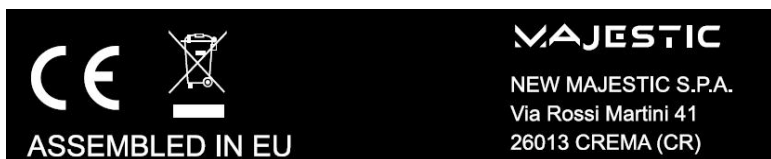

RISOLUZIONE DEI PROBLEMI

Controllare i seguenti punti prima di presupporre malfunzionamenti di questa unità:

Problema	Soluzione
Spia di alimentazione spenta	Inserire cavo di alimentazione nella presa di corrente.
Nessuna immagine.	Assicurarsi che l'apparecchio sia collegato correttamente.
<ul style="list-style-type: none"> ● Nessun suono. ● Suono distorto. 	<ul style="list-style-type: none"> ● Assicurarsi che l'apparecchio sia collegato correttamente. ● Assicurarsi che le impostazioni di ingresso per il sistema TV e stereo siano corrette. ● Regolare il volume ad un livello adeguato premendo VOL + / VOL -.
Nessuna operazione può essere eseguita con il telecomando.	<ul style="list-style-type: none"> ● Verificare che le batterie siano installate con la polarità corretta. ● Le batterie sono scariche: sostituire con batterie nuove. ● Puntare il telecomando verso il sensore del telecomando e riprovare. ● Azionare il telecomando a una distanza di non più di 6 metri dal sensore telecomando. ● Rimuovere gli ostacoli tra il telecomando e il sensore del telecomando.
Nessuna operazione dei tasti (dall'unità principale e / o dal telecomando) è efficace.	Scollegare l'alimentatore e ricollegarlo. (La TV potrebbe non funzionare correttamente a causa di fulmini, elettricità statica o altri fattori.)
Immagine mediocre o nessuna immagine.	<ul style="list-style-type: none"> ● Regolare l'antenna o utilizzare un'antenna esterna. ● Riposizionare l'unità vicino a una finestra (se all'interno di un edificio). ● Spostare l'unità lontano da prodotti che possono essere causa di interferenze. ● Risintonizzare i canali. ● Ripristinare le impostazioni di fabbrica.
Suono scarso o nessun suono.	<ul style="list-style-type: none"> ● Controllare le impostazioni audio. ● Premere il tasto MUTE sul telecomando per annullare la funzione Mute. ● Scollegare le cuffie.
Rumore o altra interferenza.	Apparecchiature elettroniche vicino all'unità possono essere causa di interferenza. Riposizionare l'unità o spostare l'apparecchiatura che causa interferenza.

INFORMAZIONE AGLI UTENTI DI APPARECCHIATURE DOMESTICHE



Ai sensi dell'art. 25 Comma 1 del Decreto Legislativo 14 Marzo 2014, n. 49 "Attuazione delle Direttive 2011/65/UE e 2012/19/UE relative alla riduzione dell'uso di sostanze pericolose nelle apparecchiature elettriche ed elettroniche, nonché allo smaltimento dei rifiuti".

Il simbolo del cassonetto barrato riportato sull'apparecchiatura o sulla sua confezione indica che il prodotto alla fine della propria vita utile deve essere raccolto separatamente dagli altri rifiuti. L'utente dovrà, pertanto, conferire l'apparecchiatura giunta a fine vita agli idonei centri di raccolta differenziata dei rifiuti elettronici ed elettrotecnici, oppure riconsegnarla al rivenditore al momento dell'acquisto di una nuova apparecchiatura di tipo equivalente, in ragione di uno a uno.

L'adeguata raccolta differenziata per l'avvio successivo dell'apparecchiatura dismessa al riciclaggio, al trattamento e allo smaltimento ambientale compatibile contribuisce ad evitare possibili effetti negativi sull'ambiente e sulla salute e favorisce il reimpiego e/o riciclo dei materiali di cui è composta l'apparecchiatura.

Lo smaltimento abusivo del prodotto da parte dell'utente comporta l'applicazione delle sanzioni di cui alla corrente normativa di legge.

Eventuali pile o batterie ricaricabili contenute nel dispositivo devono essere smaltite separatamente negli appositi raccoglitori preposti alla raccolta delle pile esaurite.

Smaltimento batterie

Lo smaltimento delle batterie consumate deve avvenire presso gli appositi centri di raccolta differenziata o in base alle regolamentazioni locali. Batterie conformi alla direttiva 2013/56/EC.



CONDIZIONI GENERALI DI GARANZIA PER I PRODOTTI DELLA New MAJESTIC S.p.A.

Gentile Cliente, La ringraziamo per il Suo acquisto e Le ricordiamo che il prodotto risponde alle normative vigenti in fatto di costruzione e di sicurezza.

Nel caso si dovessero riscontrare anomalie o difetti del prodotto, la New Majestic S.p.A. offre una Garanzia convenzionale soggetta alle condizioni qui riportate (precisando che la Garanzia convenzionale lascia impregiudicati i diritti del consumatore di cui al D.lg. n.206 del 06/09/2005). Per Garanzia si intende esclusivamente la riparazione o la sostituzione gratuita dei singoli componenti o dell'intero bene riconosciuti difettosi nella fabbricazione.

Il periodo di Garanzia non verrà rinnovato o prolungato a seguito di successiva rivendita, riparazione o sostituzione del prodotto stesso.

Le parti riparate, sostituite o il cambio totale del prodotto saranno garantiti per un periodo di **60 giorni** a partire dalla data della riparazione o della sostituzione e naturalmente per la restante durata della Garanzia stessa.

La Garanzia ha validità a partire dalla data comprovata da un documento fiscale valido (scontrino fiscale oppure fattura d'acquisto) per un periodo di **24 mesi** in caso di acquisto con scontrino fiscale e **12 mesi** in caso di acquisto con fattura fiscale (partita iva).

Ci sono dei beni che per le loro normali caratteristiche sono deperibili nel tempo oppure soggetti a consumo e usura derivanti dall'utilizzo, pertanto, per gli accessori inclusi nella confezione di vendita la Garanzia ha validità di **12 mesi**.

Un accumulatore ricaricabile si ritiene difettoso e sostituibile in Garanzia **12 mesi** solo quando risulta interrotto, ossia non eroga più energia e la tensione ai suoi capi è di Zero Volt. Nel caso in cui la capacità di erogare energia risultasse ridotta rispetto al prodotto nuovo (trattasi di consumo/usura) il periodo di Garanzia sarà di **6 mesi**.

Non sono coperti da Garanzia:

- Il deterioramento dovuto ad usura delle parti estetiche e di tutte le componenti che dovessero risultare difettose a causa di negligenza o trascuratezza nell'uso, di errata manutenzione ovvero di circostanze che non possano ricondursi a difetti di fabbricazione dell'apparecchio.
- I manuali d'uso, i software di terzi, le configurazioni, le applicazioni o i dati scaricati dal cliente.
- I difetti causati da un uso improprio del prodotto (cadute, pressioni, deformazioni o uso di oggetti appuntiti).
- Apertura, modifica o riparazione del prodotto da parte di soggetti diversi dal Centro Assistenza Autorizzato.

-
- I numeri di serie, la data di produzione, il codice a barre o il codice IMEI * che risultano essere cancellati, alterati o illeggibili.

Per interventi in Garanzia si prega di rivolgersi presso uno dei Centri Assistenza Autorizzati della New Majestic S.p.A., la cui lista completa è consultabile sul sito www.newmajestic.com, oppure presso il punto vendita dove è stato acquistato il prodotto, consegnando il tagliando di Garanzia debitamente compilato ed allegando lo scontrino fiscale relativo l'acquisto.

ATTENZIONE:

È opportuno conservare integri sia l'imballo che tutti gli accessori in esso contenuti, poiché in caso di invio al laboratorio tecnico è meglio utilizzare la confezione originale con tutti i suoi accessori.

New Majestic S.p.A.

* IL CODICE IMEI È PER SMARTPHONE, TELEFONI & TABLET 3G/4G

Dichiarazione di conformità UE
EU Declaration of conformity (DoC)

Nome del fabbricante / Company name:	New MAJESTIC S.p.A.
Indirizzo postale / Postal address:	Via Rossi Martini, 41
CAP e Città / Postcode and Town/City:	26013, Crema (CR) - Italy
Telefono / Telephone:	+39 0373 / 31415
Indirizzo posta elettronica /E-mail address:	info@newmajestic.com
Persona autorizzata alla compilazione del fascicolo tecnico / Authorized person to complete the technical file:	Lacchinelli Dean – Via Rossi Martini, 41 26013 Crema (CR) – Italy
La presente dichiarazione di conformità è rilasciata sotto la responsabilità esclusiva del fabbricante / We declare that the DoC is issued under our sole responsibility	
Apparecchio modello / Apparatus model:	Mod. FL32VDC V2
Tipo prodotto / Product type:	TELEVISORE

Il fabbricante, New Majestic SPA, dichiara che il prodotto è conforme a tutte le disposizioni pertinenti delle seguenti direttive / The manufacturer, New Majestic SPA, declares that the product complies with all relevant provisions of the following directives:

Direttiva/Directive 2014/53/UE

Il testo completo della dichiarazione di conformità UE è disponibile al seguente indirizzo Internet / The full text of the EU Declaration of Conformity is available at the following web address: <http://www.newmajestic.com>

Crema 28/11/25

DATA DI PRODUZIONE: 04/26

26

New MAJESTIC S.p.A.



ENERG



Majestic

FL32VDC V2



26 kWh/1000h

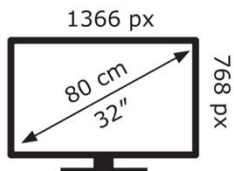

2019/2013

Scheda informativa del prodotto

REGOLAMENTO DELEGATO (UE) 2019/2013 DELLA COMMISSIONE per quanto riguarda l'etichettatura energetica dei display elettronici

	Parametro	Parametro o valore e precisione			Unità
1.	Nome o marchio del fornitore.	Majestic			
	Indirizzo del fornitore.	New Majestic S.p.A., Via Rossi Martini 41, 26013 Crema CR, IT			
2.	Identificativo del modello	FL32VDC V2			
3.	Classe di efficienza energetica per la gamma dinamica standard (SDR)	E			
4.	Potenza assorbita in modo acceso in SDR	26,0			W
5.	Classe di efficienza energetica per la gamma dinamica ampia (HDR)	n.a.			
6.	Potenza assorbita in modo acceso in HDR, se pertinente	n.a.			W
7.	Potenza assorbita in modo spento, se applicabile	n.a.			W
8.	Potenza assorbita in modo stand-by, se applicabile	0,2			W
9.	Potenza assorbita in modo stand-by in rete, se applicabile	0,8			W
10.	Tipo di display elettronico	Televisore			
11.	Rapporto dimensioni	16	:	9	
12.	Risoluzione dello schermo	1 366	x	768	pixels
13.	Diagonale dello schermo	80,0			cm
14.	Diagonale dello schermo	32			pollici
15.	Superficie visibile dello schermo	27,3			dm ²
16.	Tecnologia del pannello	LED LCD			
17.	Controllo automatico della luminosità (ABC) disponibile	No			
18.	Sensore di riconoscimento vocale disponibile	No			
19.	Sensore di rilevamento di presenza disponibile	No			
20.	Tasso di frequenza di aggiornamento dell'immagine (predefinito)	60			Hz
21.	Disponibilità minima garantita degli aggiornamenti di software e firmware (dalla data di fine immissione sul mercato)	8			Anni
22.	Disponibilità minima garantita dei pezzi di ricambio (dalla data di fine immissione sul mercato)	7			Anni
23.	Assistenza tecnica minima garantita per il prodotto	7			Anni
	Durata minima della garanzia generale offerta dal fornitore	2			Anni
24.	Tipo di alimentatore	Interno			
25.	Alimentatore esterno (non standardizzato e incluso nell'imballaggio del prodotto)				
	<i>i</i>	-			

	<i>ii</i>	Tensione d'ingresso	-	V
	<i>iii</i>	Tensione di uscita	-	V
26.	Alimentatore esterno standardizzato (o alimentatore esterno adatto se non incluso nell'imballaggio del prodotto)			
	<i>i</i>	-		
	<i>ii</i>	Tensione di uscita necessaria	-	V
	<i>iii</i>	Intensità di corrente necessaria (minima)	-	A
	<i>iv</i>	Frequenza di corrente necessaria	-	Hz

Modello immesso sul mercato dell'Unione da 10/04/2026.



Numero di registrazione EPREL: 2557214

<https://eprel.ec.europa.eu/qr/2557214>

Fornitore: New Majestic spa (Fabbricante)

Sito web:

Servizio di assistenza alla clientela:

Nome: New Majestic S.p.A.

Sito web: www.newmajestic.com

E-mail: info@newmajestic.com

Telefono: +39037331415

Indirizzo:

Via Rossi Martini 41
26013 Crema
Italia